



**LÁMINAS DE ACRÍLICO
DIFUSIÓN DE LUZ**



INDUSTRIAL



COMERCIAL





APLICACIÓN
INDUSTRIAL

STABILIT ES UNA DE LAS EMPRESAS MÁS IMPORTANTES A NIVEL MUNDIAL EN LA FABRICACIÓN Y COMERCIALIZACIÓN DE LAMINADOS PLÁSTICOS Y SISTEMAS DE POLICARBONATO.

Con 60 años de experiencia en el mercado, Stabilit basa su liderazgo en el uso de la más alta tecnología en sus equipos y procesos productivos, ofreciendo al mercado una gran variedad de productos y servicios que se ajustan a las necesidades de sus clientes.

Descripción del producto

Lámina translúcida de acrílico elaborada con resina 100% acrílica reforzada con fibra de vidrio. Este producto permite obtener una excelente difusión de luz natural de hasta 95%, evitando zonas de penumbra. Además, las láminas translúcidas cuentan con protección GelCoat en ambas caras, ofreciendo una garantía de 18 años contra el afloramiento de la fibra de vidrio y amarillamiento.

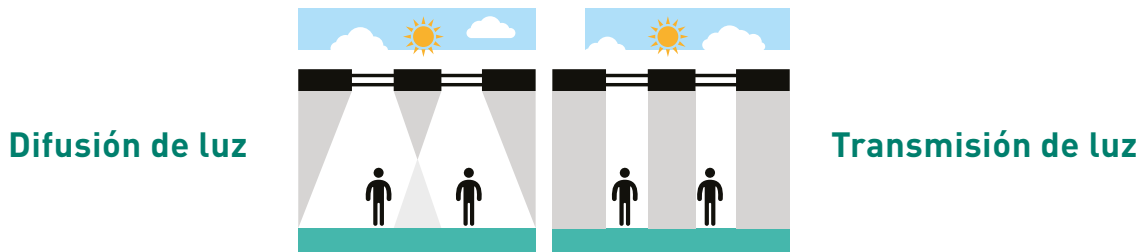

Ventajas y Beneficios



Gran difusión de luz natural.



Ahorro de energía eléctrica.



Acabado GelCoat en ambas caras que proporciona mayor resistencia y durabilidad a la lámina.



Protección contra rayos UV.



Bajo costo de reposición debido a su durabilidad garantizada.



No sufre altas dilataciones.



Conserva su color original por más tiempo en comparación a otros productos.



Apoyo a la cultura de desarrollo sustentable.

Aplicaciones Frecuentes

NAVES
INDUSTRIALES



BODEGAS



GRANDES
ALMACENES



INVERNADEROS



SOLUCIONES
ARQUITECTÓNICAS



Características Técnicas para Acrylit cristal y blanco de 1.4 mm.

	NORMA ASTM	UNIDAD DE MEDIDA	VALOR	
			CRISTAL	BLANCO
PROPIEDADES FÍSICAS				
Transmisión de luz	D - 1494	%	80%	55%
Pérdida de luz	E - 903			
0 Horas			80	50
1000 Horas			74.4	51.5
Pérdida		%	7%	7%
Difusión de luz	E - 903	%	95%	95%
Amarillamiento	D - 1925	Delta	6	5
Comentario			cambio ligero	
PROPIEDADES MECÁNICAS				
Resistencia al impacto	D - 256	J/m	370	
Resistencia a la tensión	D - 638	kg/cm ²	820	
Resistencia a la flexión	D - 790	kg/cm ²	1680	
Coefficiente de expansión lineal	D - 696	*10 mm/mm °C ⁻⁵	2.6	
RESISTENCIA A PRODUCTOS QUÍMICOS				
Ácidos concentrados al 15%	Sulfúrico Acético Clorhídrico Nítrico		Sin cambios	
Bases	Amoníaco Sodio		Sin cambio	
Solventes	Thiner Gasolina Acetona Alcohol		Sin cambio	
No obstante, debe evitarse la exposición directa al ácido sulfúrico concentrado. Para otro tipo de químicos deben realizarse pruebas de resistencia o consultar al proveedor.				
OTRAS PROPIEDADES				
Conductividad térmica	C - 177	Wm/m ² °K	0.23	
Dureza Barcol		U.B.	45 - 50	

*Nota: Stabilit proporciona la presente información como respaldo para la aplicación de sus productos por lo que no se hace responsable del mal uso que se le pudiera dar; se recomienda la asesoría de un ingeniero o arquitecto capacitado que verifique la aplicación de la misma.

Perfiles

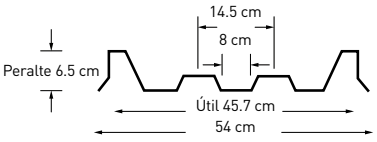
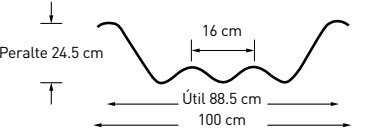
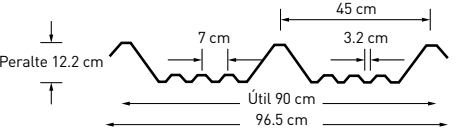
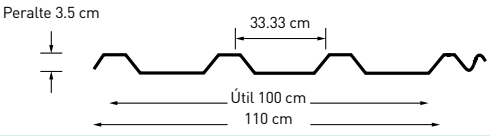
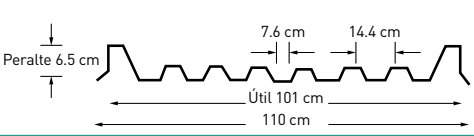
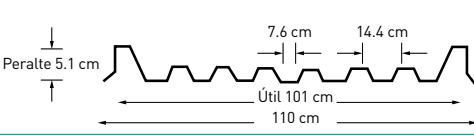
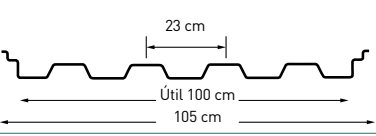
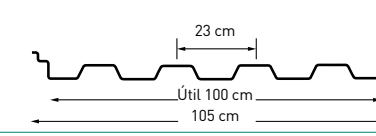
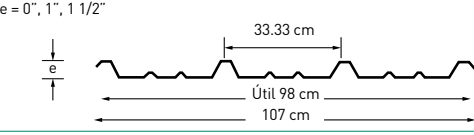
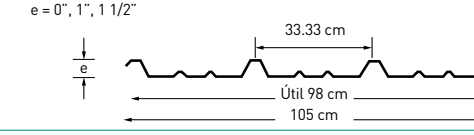
PERFIL		CARACTERÍSTICAS	USOS	DISTANCIA MÁXIMA RECOMENDADA ENTRE APOYOS
T-2 SSR 2		Lámina rectangular para sistema SSR. Ancho total de 0.54 m y ancho útil de 0.457 m	Naves industriales y sistemas SSR	N/A
T-10 Asbesto		Lámina ondulada compatible con la lámina de asbesto. Ancho total de 1.0 m y ancho útil de 0.885 m	Almacenes y bodegas	1.50 m
T-22 R-90		Lámina rectangular compatible con la lámina metálica R-90. Ancho total de 0.965 m y ancho útil de 0.90 m	Almacenes y bodegas	1.50 m
T-95 RN-100		Lámina rectangular compatible con RN-100. Ancho total de 1.10 m y ancho útil de 1 m	Naves industriales, bodegas y almacenes	1.50 m
T-218 SSR 2		Lámina rectangular para sistema SSR con ancho total de 1.10 m y ancho útil de 1.01 m. Es el doble de ancho de la lámina de perfil T-2	Naves industriales y sistemas SSR	1.50 m
T-217 SSR 2		Lámina rectangular para sistema SSR con ancho total de 1.10 m y ancho útil de 1.01 m. Es el doble de ancho de la lámina de perfil T-2. Peralte de 5.1 cm	Naves industriales y sistemas SSR	1.50 m
T-941 Multypanel 1		Lámina rectangular compatible con el sistema Multypanel de 1". Ancho total de 1.05 m y ancho útil de 1.0 m	Naves industriales, bodegas y almacenes	1.50 m
T-942 Multypanel 1 1/2"		Lámina rectangular compatible con el sistema Multypanel de 1 1/2". Ancho total de 1.05 m y ancho útil de 1.0 m	Naves industriales, bodegas y almacenes	1.50 m
T-950 Glamet	<p>$e = 0", 1", 1 1/2"$</p> 	Lámina rectangular compatible con el sistema Glamet. Ancho total de 1.07 m y ancho útil de 0.98 m	Naves industriales, bodegas y almacenes	1.50 m
T-951 Glamet 1"	<p>$e = 0", 1", 1 1/2"$</p> 	Lámina rectangular compatible con el sistema Glamet de 1". Ancho total de 1.05 m y ancho útil de 0.98 m	Naves industriales, bodegas y almacenes	1.50 m

PERFIL		CARACTERÍSTICAS	USOS	DISTANCIA MÁXIMA RECOMENDADA ENTRE APOYOS
T-952 Glamet 1 1/2"	<p>$e = 0", 1", 1\ 1/2"$</p>	Lámina rectangular compatible con el sistema Glamet de 1 1/2". Ancho total de 1.08 m y ancho útil de 0.98 m	Naves industriales, bodegas y almacenes	1.50 m
T-0 plana / lisa		Lámina plana. Ancho: 0.90, 1.22 y 1.45 m	Bodegas y soluciones arquitectónicas	N/A
T-8 R-72	<p>Peralte 2.4 cm</p>	Lámina rectangular con 0.81 m de ancho total y 0.72 m de ancho útil. Es compatible con la lámina metálica R-72	Naves industriales, bodegas y almacenes	1.50 m
T-18 R-101	<p>Peralte 2.7 cm</p>	Lámina rectangular con 1.07 m de ancho total y 1.01 m de ancho útil. Es compatible con la lámina metálica R-101	Naves industriales, bodegas y almacenes	1.50 m
T-6 Abesto	<p>Peralte 5.2 cm</p>	Lámina ondulada, perfil similar al asbesto. Ancho total de 1.0 m y ancho útil de 0.875 m	Habitacional	1.50 m
T-11 Tecla	<p>Peralte 2 cm</p>	Lámina rectangular de diseño Stabilit con un ancho total de 1.575 m y ancho útil de 1.55 m	Habitacional	1.50 m
T-13 O-100	<p>Peralte 1.9 cm</p>	Lámina ondulada con 1.10 m de ancho total y 1.0 m de ancho útil. Compatible con la lámina metálica O-100	Bodegas y naves pequeñas	1.50 m
T-16 O-30	<p>Peralte 1.9 cm</p>	Lámina ondulada con 0.85 m de ancho total y 0.72 m de ancho útil compatible con la lámina metálica O-30	Habitacional, bodegas y naves pequeñas	1.50 m
T-19 T-725	<p>Peralte 1.9 cm</p>	Lámina ondulada con 0.82 m de ancho total y 0.72 m de ancho útil. Compatible con la lámina metálica O-725	Habitacional, bodegas y naves pequeñas	1.50 m
T-45 G-104	<p>Peralte 2.5 cm</p>	Lámina rectangular con 1.10 m de ancho total y 1.04 m de ancho útil. Compatible con la lámina metálica G-104 de Galvak	Bodegas y naves pequeñas	1.50 m

1. Corte las láminas con sierra eléctrica o tijeras de corte. No olvide utilizar en todo momento guantes y anteojos de seguridad.
2. Se recomienda pre-perforar las láminas para el traslape transversal. La distancia al borde de la lámina debe ser mayor a 4 cm y el diámetro de la perforación deberá ser mayor a 1/16" al diámetro del tornillo.
3. Para la fijación a los apoyos, se deben utilizar tornillos auto-taladrantes con arandela de neopreno integrado.

Se debe colocar como mínimo 4 tornillos por lámina de apoyo. Los traslapes longitudinales se deben realizar con tornillo de recocido a una distancia máxima de 60 cms., los traslapes transversales se deben hacer centrados al apoyo y nunca fuera de este.

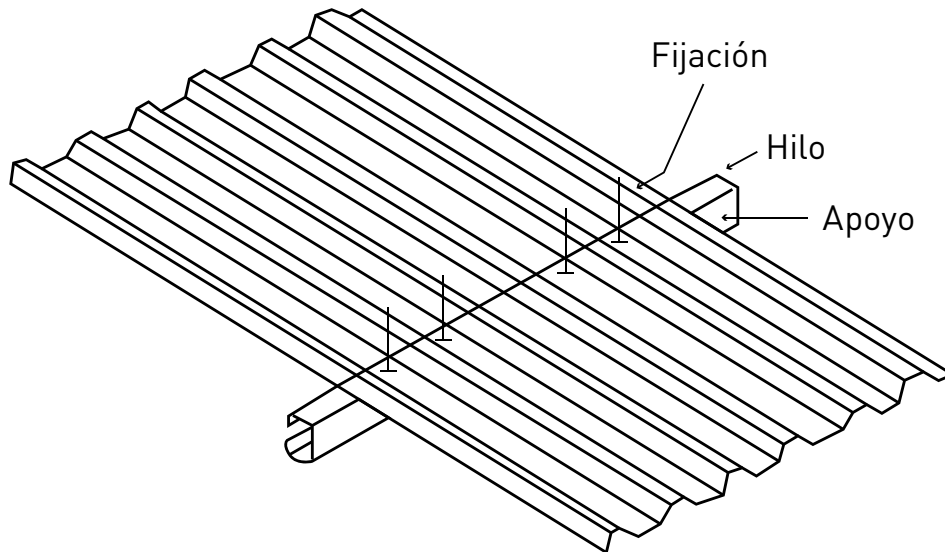

Para la instalación de los tornillos se debe utilizar un taladro de velocidad variable y control de torque. Ajustar en obra la profundidad para evitar darle un sobre-torque a los tornillos y provocar que se rompa la arandela de neopreno, ocasionando una fractura al acrílico.

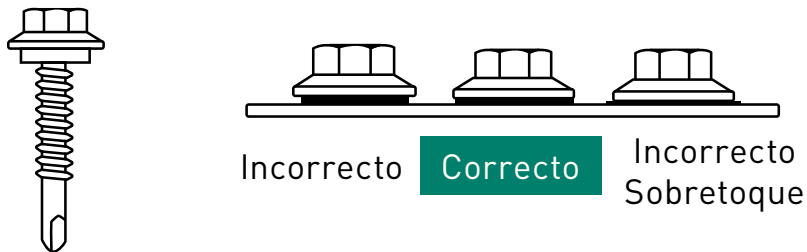



Se recomienda utilizar arandelas de acrílico de 1 ¼ de diámetro para tener una mayor superficie de contacto sobre el laminado y aumentar el espesor en el área de fijación.

Nota: Se recomienda consultar a un ingeniero calificado para que determine el tipo de instalación dependiendo de la zona geográfica donde esté ubicada la obra.

4. El uso de sellador neutro y cinta de caucho butílico para traslapes acrílico con metal es sumamente recomendable. En caso de que se tenga un traslape acrílico con acrílico, se recomienda el uso de Acrifix.
5. Bajo ninguna circunstancia las láminas deben de ser sometidas a cargas puntuales. No pise ni camine sobre a lámina de acrílico en la instalación ni en la operación normal.

Manejo

Las láminas deben de transportarse con montacargas o, si se debe hacer de manera manual, procurar que sea de canto. Cuando se vayan a izar, se recomienda la utilización de balancín para evitar deflexiones excesivas.

Limpieza

Se deben utilizar agua y jabón no abrasivo para la limpieza de las láminas acrílicas. Utilizar un cepillo de cerdas suaves para no dañar el acabado.

Almacenaje

Los productos de Stabilit deberán de almacenarse invariablemente:

- Bajo techo.
- En un lugar seco y ventilado.
- Sobre tarimas o barrotes de madera.

Y se debe evitar:

- El contacto de las láminas con solventes químicos.
- Colocar directamente en el piso o en contacto con humedad proveniente del medio ambiente.
- Dejar el material con inclinación.



Láminas de Acrílico para invernaderos



Acrylit



PLANTAS

Villa de García, N.L.
Humberto Lobo 9317
Complejo Industrial Mitras
C.P. 66023
Tel: (81) 8151-8300

Tlalnepantla, Edo. Mex.
Av. Gustavo Baz 284
Col. La Loma
C.P. 54060
Tel: (55) 1106-1260

SUCURSALES

Guadalajara, JAL.
Tel. (33) 3619-1048

Mérida, YUC.
Tel. (999) 945-9783

Mexicali, B.C.
Tel. (686) 580-9696



Empresa certificada en ISO 9001

ACRY-FL-SM-DIC19

EXPERTOS EN LAMINADOS PLÁSTICOS

Para más información sobre Cláusulas Legales, visita www.stabilit.com